

**Fugenabschlussbänder, grau, Werksnorm mit AbP**

PVC-P Werksnorm	Gesamthöhe	Deckplattenbreite	Fugenbreite	Dicke d. Deckplatte	Sperranker Höhe	Sperranker Anzahl	Vergleichbare DIN 18541 Profile
FA 5/1/2	50	20	10	5	20	2	FA 50/10/25*
FA 5/1/3	50	20	10	5	30	2	FA 50/10/35*
FA 5/2/2	50	30	20	5	20	2	FA 50/20/25
FA 5/2/3	50	30	20	5	30	2	FA 50/20/35
FA 7/2/4	70	30	20	5	40	2	FA 70/20/45
FA 7/4/4	70	50	40	5	40	2	FA 70/40/45
FA 9/2/2	95	30	20	5	20	4	FA 90/20/25
FA 9/2/3	95	30	20	5	30	4	FA 90/20/35
FA 13/2/2	140	30	20	5	20	6	FA 130/20/25
FA 13/2/3	140	30	20	5	30	6	FA 130/20/35
FA 13/3/3	140	40	30	5	30	4	FA 130/30/35*

\* DIN 18541, Teil 2

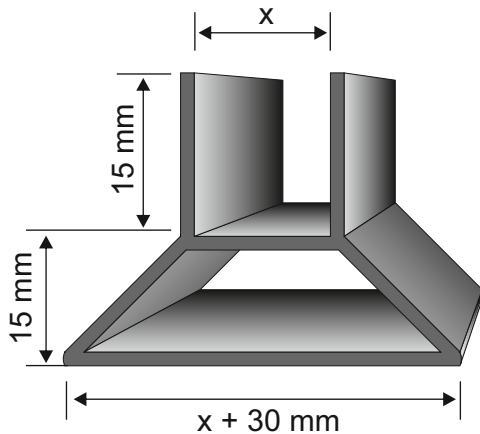

Die Trapezschiene TFA erleichtert den Einbau eines Fugenabschlussbandes in einer Raumfuge bzw. Scheinfuge mit abgefassten Kanten von 1,5 cm. Die Trapezschiene ersetzt die sonst üblichen Dreikantleisten für die Fassung der Fugenkanten.

Material: Hart PVC

**TFA 20:** für Fugenabschlussbänder mit 20 mm Sichtbreite; Fugenbreite 10 mm

**TFA 30:** für Fugenabschlussbänder mit 30 mm Sichtbreite; Fugenbreite 20 mm

**TFA 40:** für Fugenabschlussbänder mit 40 mm Sichtbreite; Fugenbreite 30 mm

**TFA 50:** für Fugenabschlussbänder mit 50 mm Sichtbreite; Fugenbreite 40 mm

Aufmachung: Stangen je 2,50 m

### **X Einbauhinweis**

Die Trapezschiene wird auf die Schalung genagelt und das Fugenabschlussband in die Schiene gesteckt. Mit der Abschalung bzw. Fugenfüllplatte wird das Fugenband in der Trapezschiene fixiert.

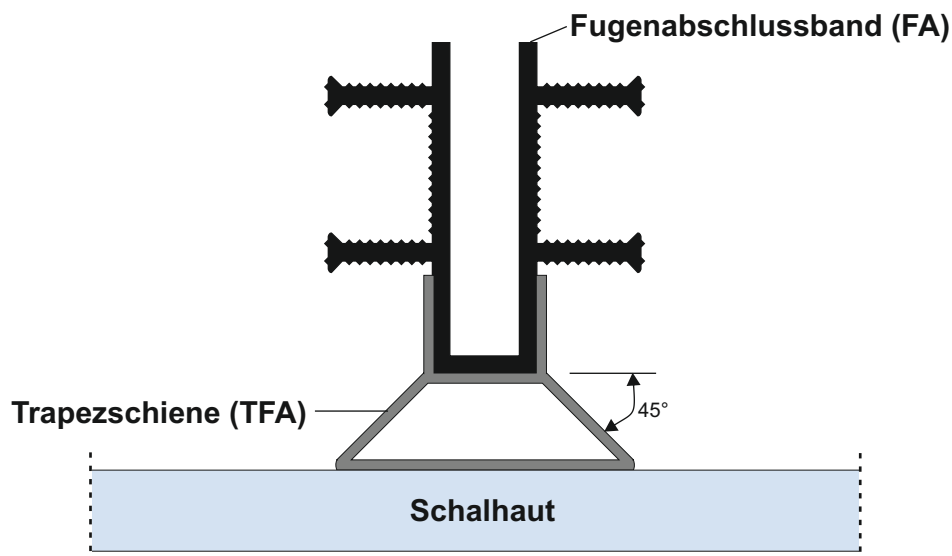

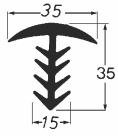

**EP 35/35/15**  
 (für 10er Fugen)

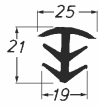

**EP 21/25/19**  
 (für 10er - 12er Fugen)

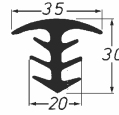

**EP 30/35/20**  
 (für 15er Fugen)



**EP 45/35/20 Eck**  
 (für 15er Fugen)

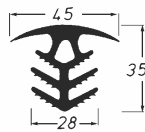

**EP 35/45/28**  
 (für 20er Fugen)

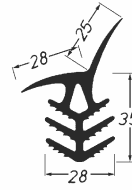

**EP 35/28/28 Eck**  
 (für 20er Fugen)

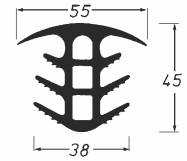

**EP 45/55/38**  
 (für 30er Fugen)

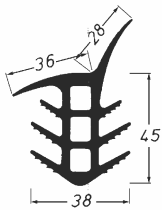

**EP 45/36/38 Eck**  
 (für 30er Fugen)

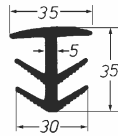

**EP 35/35/30**  
 (für 20er Fugen)

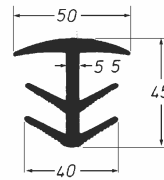

**EP 45/50/40**  
 (für 30er Fugen)

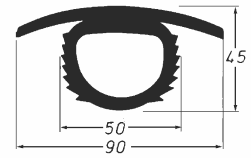

**S 45/50/90**  
 (für 30er - 40er Fugen)

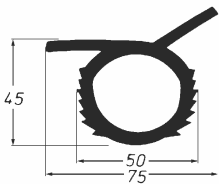

**S 45/50/75 Eck**  
 (für 30er - 40er Fugen)



**KA 22/21**  
 (für 15er Fugen)



**KA 22/24**  
 (für 18er Fugen)

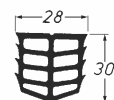

**KA 30/28**  
 (für 22er Fugen)

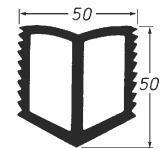

**F 50/50**  
 (für 30er - 40er Fugen)

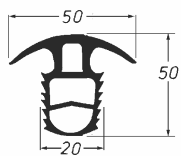

**S 20/50**  
 (für 20er Fugen)

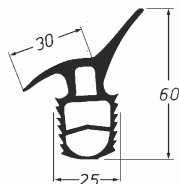

**S 20/50 Eck**  
 (für 20er Fugen)

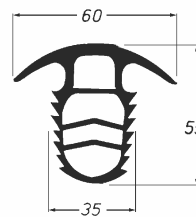

**S 30/60**  
 (für 30er Fugen)

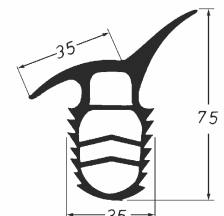

**S 30/60 Eck**  
 (für 30er Fugen)



**BN 10**

(für 8-13er Fugen)

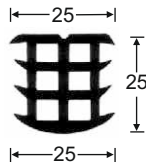

**BN 15**

(für 13-20er Fugen)

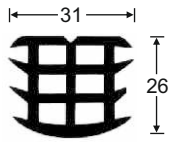

**BN 20**

(für 20-26er Fugen)

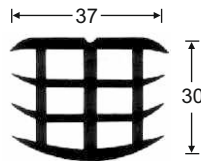

**BN 25**

(für 25-32er Fugen)

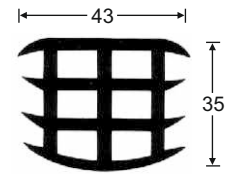

**BN 30**

(für 30-38er Fugen)

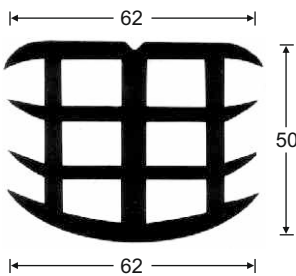

**BN 50**

(für 43-52er Fugen)

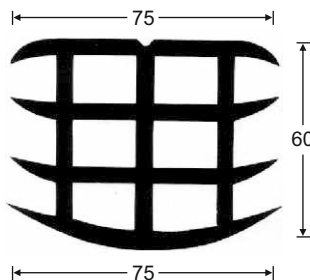

**BN 60**

(für 50-65er Fugen)

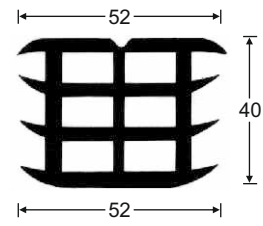

**BN 40**

(für 37-43er Fugen)

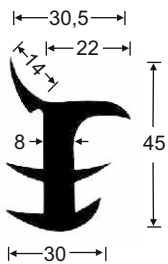

**KE 1 Ecke**

(für 15-25er Fugen)

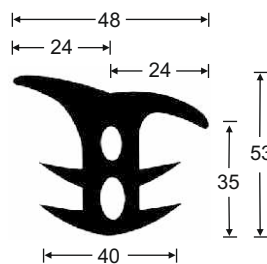

**KE 3 Ecke**

(für 23-34er Fugen)

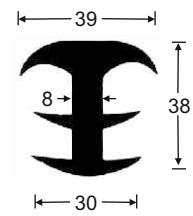

**KE 2**

(für 15-25er Fugen)

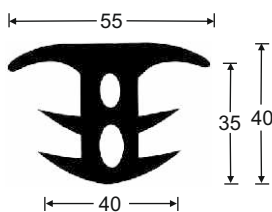

**KE 4**

(für 23-34er Fugen)